

duo
fulse[®]
the natural look



PLASTIVAN

System desek tarasowych
instrukcja montażu



Zalecenia dotyczą montażu desek tarasowych w systemie Duo Fuse:

1. Przed przystąpieniem do pracy należy przeczytać całą instrukcję montażu. Plastivan nie ponosi żadnej odpowiedzialności za szkody spowodowane lub uszkodzenia produktu będące wynikiem wadliwego montażu, wykonanego niezgodnie z niniejszą instrukcją. Montaż niezgodny z niniejszą instrukcją pozbawia użytkownika prawa do roszczeń gwarancyjnych.
2. System desek tarasowych Duo Fuse składa się z następujących elementów:
 - deska tarasowa o wymiarach 162mm x 28mm x 4000mm
 - legarów montażowych o wymiarach 50mm x 50mm x 4000mm
 - listwa cokołowa o wymiarach 76 mm x 10 mm x 4000 mm
 - klips standardowy, klips łączący, klips startowy oraz wkładki
3. Produkty z kompozytów drewnianych nie mogą być używane jako elementy konstrukcyjne.
4. Kompozyty drewniane można ciąć, wiercić i montować tak samo jak drewno lite używając standardowych narzędzi do drewna. Do cięcia kompozytów zalecamy stosowanie brzościotłów z drobnymi zębami lub piły tarczowej do PCV lub płyt wiórowych.
5. Deski tarasowe Duo Fuse wykonane są w 50% z masy drzewnej (naturalnego surowca) i w 50% z tworzywa PCV, dlatego przed przystąpieniem do montażu należy sprawdzić wszystkie elementy systemu czy spełniają wymagania jako ciętne.
6. Montaż należy wykonywać na odpowiednio przygotowanym podłożu w dogodnych warunkach atmosferycznych w temperaturze od + 5°C do + 30°C.
7. Kolory desek mogą się różnić w zależności od partii produkcyjnej i nie są gwarantowane.

Przygotowanie podłoża:

1. Podłoże pod taras może być odpowiednio przygotowany grunt z warstwą 10-15 cm ubitego piasku stabilizowanego cementem.
2. Taras można montować na chudym betonie lub płycie betonowej z zachowaniem zasad sztuki budowlanej.
3. Taras może być zamontowany na ruszcie stalowym lub drewnianym zaprojektowanym do przenoszenia odpowiednich obciążeń.
4. Przekroje tarasów na różnych podłożach dostosowane są na życzenie klienta w szczegółowych opracowaniach.
5. Należy pamiętać o odprowadzeniu wody spod tarasu. W przypadku podłoża nieprzepuszczalnego należy je wykonać ze spadkiem minimum 1%.

Montaż legarów:

1. Legary systemowe nie są elementami konstrukcyjnymi i muszą na całej długości przylegać do podłoża.
2. Legary należy przytwierdzić do podłoża w odpowiedni sposób kotwami, kołkami rozporowymi lub wkładkami. W przypadku montażu na gruncie lub na dachu legary można montować do bloczków betonowych osadzonych w piasku lub wirze.
3. Na podłożu nieprzepuszczalnym legary muszą być ułożone zgodnie z kierunkiem spływu wody.
4. Rozstaw legarów systemowych wynosi maksymalnie 50 cm a odstęp od ścian i innych stałych elementów minimum 10 mm.
5. W przypadku montażu na istniejącej konstrukcji lub na wspornikach, legary systemowe należy zastąpić elementami ze stali, drewna lub aluminium. Nośność tych elementów musi być potwierdzona przez konstruktora.
6. Przyłóżcie uwagę na długość kołków legarów i zabezpieczcie je przed rdzawieniem.

Montaż desek:

1. Deski należy montować do legarów za pomocą klipsów systemowych. Przed przykręceniem klipsa należy nawiercić legar lub powinny być stosowane wkładki samowiercące.
2. Przed układaniem desek sprawdź kierunek szczotkowania (nadruk na desce) i układaj wszystkie deski w tym samym kierunku.
3. Odstęp między deskami wynosi od 4 do 5 mm. Przyłóżcie uwagę na długość zachowania 10 mm odstępu między deskami.
4. Łącząc deski na długość należy wykonać na przemian z min. 50 cm przesunięcie. (na przemian deska cała i łańcuchowa)
5. Do łączenia desek na długość użyj klipsa łączącego, który należy przykręcić do płaskiej powierzchni legara.
6. Zamiast klipsa łączącego, w miejscu łączenia, można zastosować dwa legary i dwa klipsy standardowe.
7. Odstęp desek od stałych elementów i konstrukcji (np. mur) wynosi minimum 1 cm.
8. Maksymalna średnica otworu wykonanego w desce (np. do montażu oświetlenia) nie może przekroczyć 60 mm.

Czyszczenie, konserwacja i składowanie:

1. Deski łatwo się czyścić i nie są wymagane żadne specjalne środki czyszczące. Można czyścić wodą pod wysokim ciśnieniem (maks. 80 barów) lub używając typowych domowych środków czyszczących.
2. Do czyszczenia nie należy stosować maszyn czyszczących.
3. Plamy z tłuszczu i oleju należy usuwać przy pomocy domowych detergentów.
4. Nie należy stosować rozpuszczalników!
5. Aby zapewnić dobry spływ wody należy regularnie oczyszczać przerwy między deskami.
6. W razie pojawienia się plam: Plamy można usunąć natychmiast po ich pojawieniu się, bowiem plama nie powinna wyschnąć ani wnikać w materiał. Czyścić wodą z dodatkiem łagodnych środków czyszczących. Gdy plama mogła wyschnąć i wnikać w materiał należy dokładnie wyczyścić plamę rodkiem czyszczącym pod wysokim ciśnieniem. Szorstką powierzchnię ryflowania, ewentualne przebarwienie materiału zniknie w okresie od 6 do 10 tygodni. Dodatkowo można wyszczotkować powierzchnię tarasu szczotką miedzianą lub papierem o drobnej granulacji.

Uwaga: Materiał w oryginalnych paletach nie może być składowany na zewnątrz! Materiał należy zabezpieczyć przed opadami i bezpośrednim nasłonecznieniem. Przed montażem, materiał aklimatyzować w miejscu montażu przez 24h.

Ze względu na zawartość naturalnych włókien drewnianych nasycenie kolorów zmienia się po wystawieniu na działanie słońca i wilgoci i stabilizuje się po okresie od 6 do 8 tygodni.

Niniejsze opracowanie anuluje wszystkie poprzednie zalecenia. Producent zastrzega sobie prawo do wprowadzenia zmian w materiałach informacyjnych oraz w swojej ofercie w każdym czasie.

Przed przystąpieniem do pracy należy przeczytać całą instrukcję montażu. Plastivan nie ponosi żadnej odpowiedzialności za szkody lub uszkodzenia produktu będące wynikiem wadliwego montażu. Montaż niezgodny z niniejszą instrukcją pozbawia użytkownika prawa do roszczeń gwarancyjnych. Produkty z kompozytów drewnianych nie mogą być stosowane jako elementy konstrukcyjne. Kompozyty drewniane mogą być wierceni i montowane tak samo jak drewno lite używając standardowych narzędzi do drewna. Do cięcia kompozytów zalecamy stosowanie pił z drobnymi zębami. Kolory desek mogą różnić się w zależności od partii produkcyjnej i nie są gwarantowane.

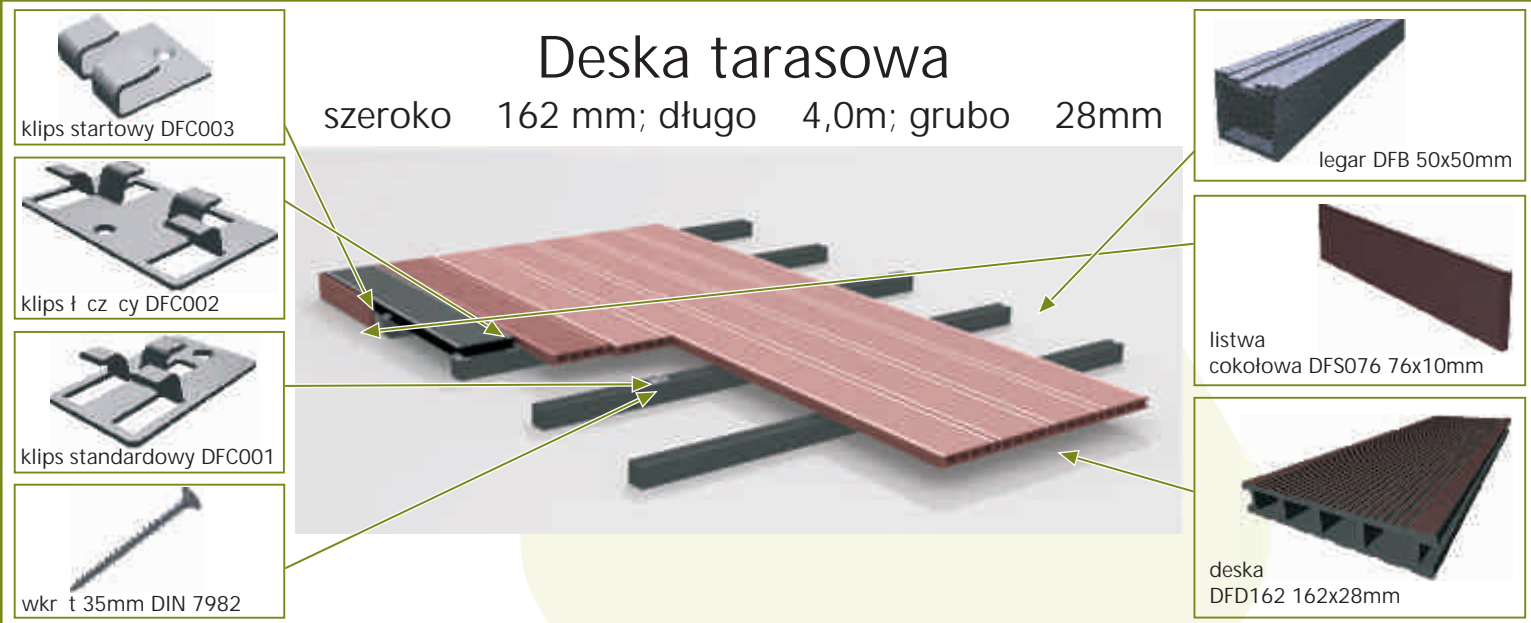

Montaż na twardej podłodze:

Podłoga pod taras

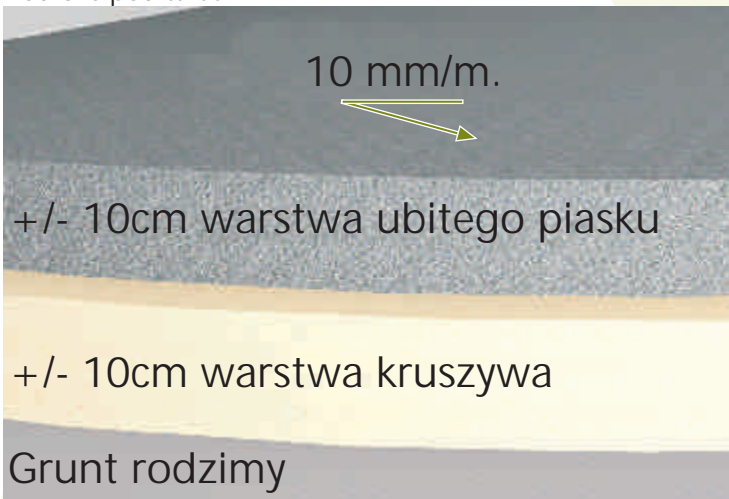

Podłoga musi być płaska i stabilna o spadku 10mm na każdy metr. Taras może być montowany na podłodze betonowej, na stabilizowanym gruncie, na płycie elewacyjnej, na konstrukcji stalowej lub na wspornikach z tworzyw sztucznych.

Utwardzony grunt:

- piasek (granulat od 0 do 5 mm) bez zanieczyszczeń (czysty piasek)
- 100 do 150 kg cementu na metr sześcienny piasku

Kruszywo:

Jako kruszywo można stosować tłucze kamienny, betonowy, ceglany o frakcji od 5 – 40mm. W ten sposób otrzymujemy stabilną podłogę. W ten sposób otrzymujemy stabilną podłogę.

1.

Legary:

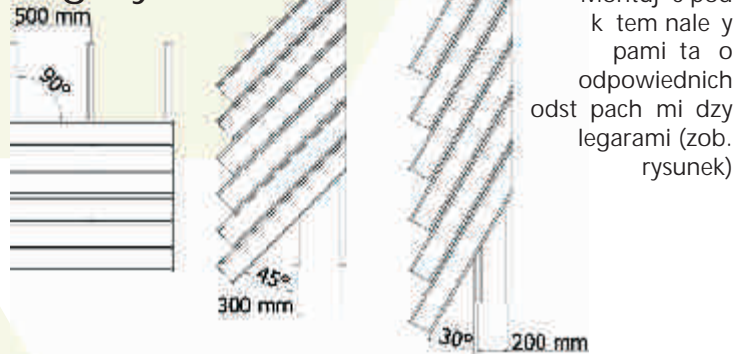

Montując pod kątem należy pamiętać o odpowiednich odstępach między legarami (zob. rysunek)



Przy montażu legarów zachować odstęp min. 10mm od ściany budynku lub innej konstrukcji.

Legary muszą być przymocowane do podłogi przy pomocy odpowiednich wkrętów.

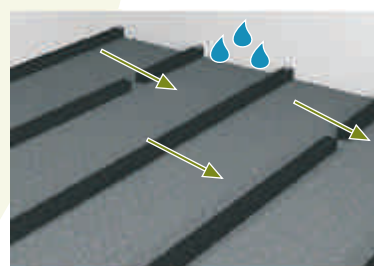

Aby zapewnić dobry odpływ wody, na końcu legarów należy zostawić odstęp.

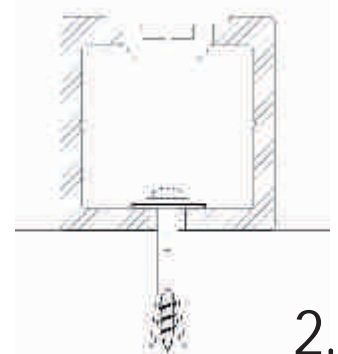

2.

Montaż pierwszej deski

Pierwszą deskę należy wsunąć we wcześnie zamocowany klips startowy (DFC003). Następnie deskę mocujemy przy pomocy klipsa standardowego (DFC001) między deskami, a następnie zostawiamy 10mm odst. p. W przypadku łączenia desek na długość zachowujemy 10mm odst. p.

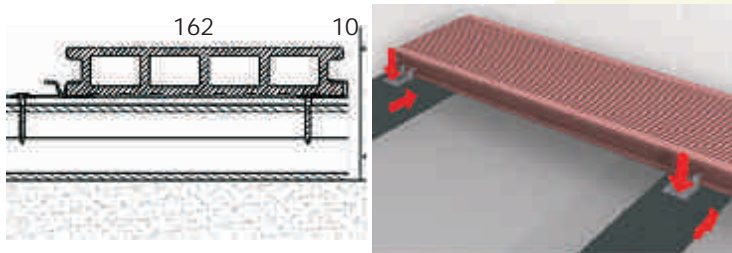
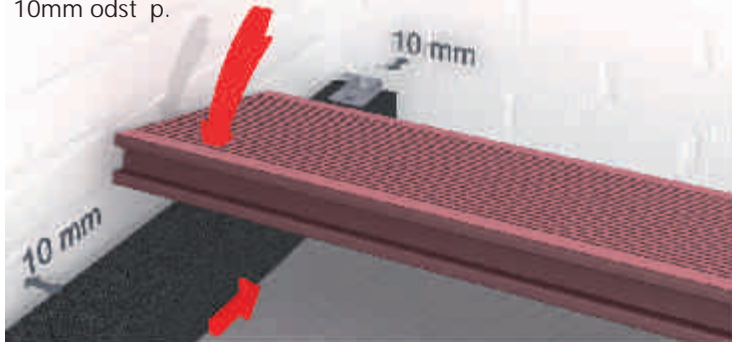

Zawsze należy pamiętać o umocowaniu legarów do podłoża.

3.

Montaż kolejnych desek

Kolejne deski należy wsuwać w poprzedni klips i mocować klipsami standardowymi (DFC001). Powtarzamy czynności montażowe przy kolejnych deskach.

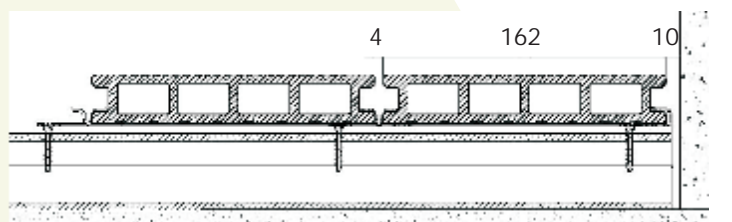
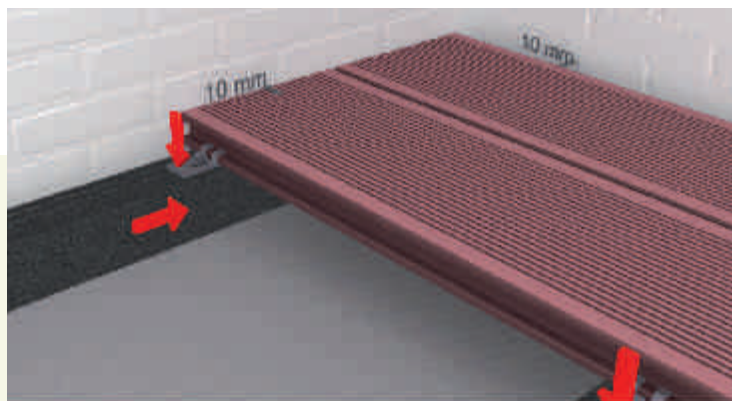

4.

Wykazywanie długiego boku



Klipsy łączące pozwalają na wykazywanie desek na długość. Między deskami należy zostawić 10mm odst. p. Sugerujemy stosowanie naprzemiennych odstępów.

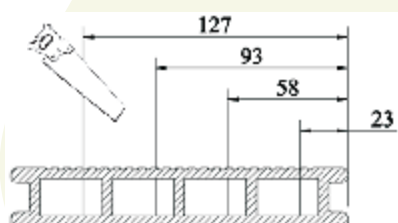

Wymiary modułów do cięcia w kierunku wzdłużnym

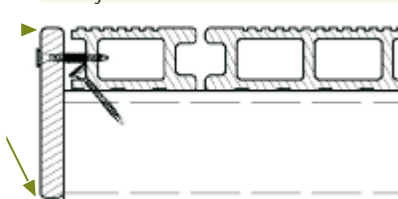

Dla zapewnienia swobodnego odpływu wody przy montażu listwy cokołowej należy zlicować z górnym poziomem deski.

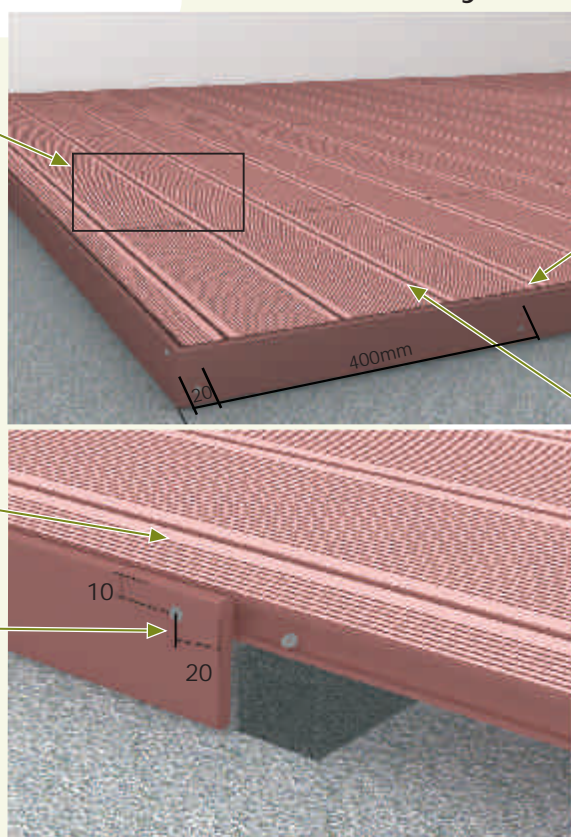

Wykazywanie krótkiego boku

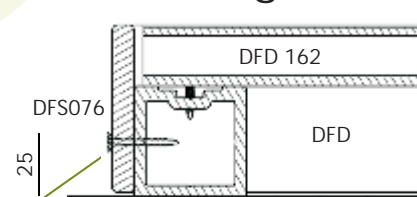

Aby zamocować listwę należy najpierw nawiercić. (zob. rysunek)

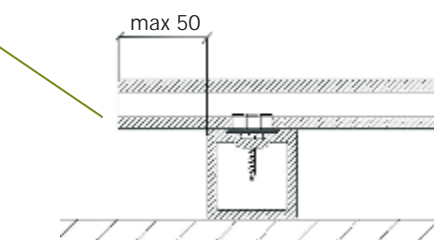

Deski nie mogą wystawać więcej niż 50mm poza legar.

5.

Monta na istniej cym podło u:

System tarasowy mo na zamontowa na istniej cym podło u pod warunkiem e jest ono odpowiednio wypoziomowane i stabilne. Legary nale y mocowa do podło a z zachowaniem 500mm odst pów.

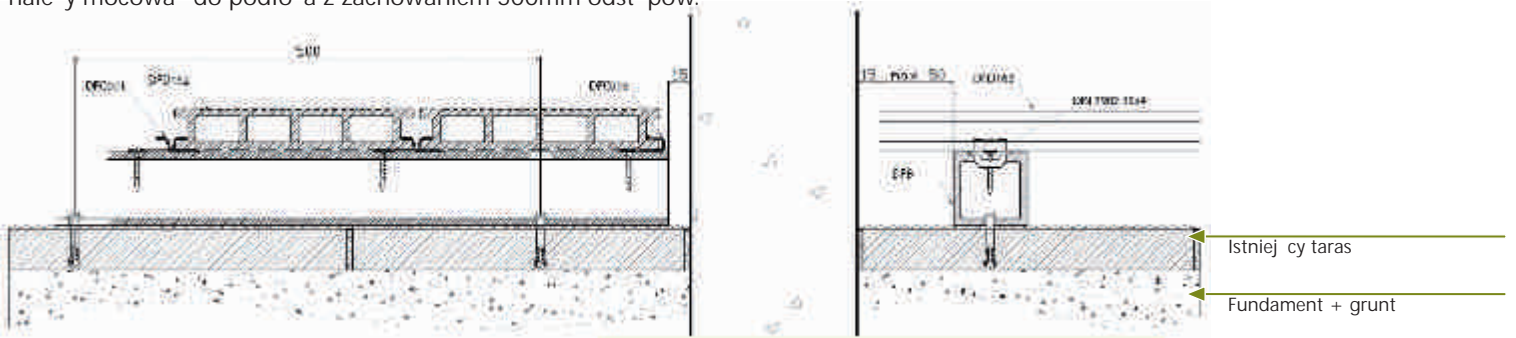

Monta na dachu odwróconym: (zielonym tarasie, ogrodzie...)

W przypadku monta u tarasu na dachu, legary nale y zakotwi w bloczkach betonowych umieszczonych w stabilizowanym piasku . Nale y pamí ta o zachowaniu 15mm odst pu od cian i innych konstrukcji. Izolacja paroszczelna cian i dachów musi by zało ona zgodnie z ogólnymi zasadami budowlanymi. Konstrukcja no na dachu musi uwzgl dnia przewidywane obci enia.

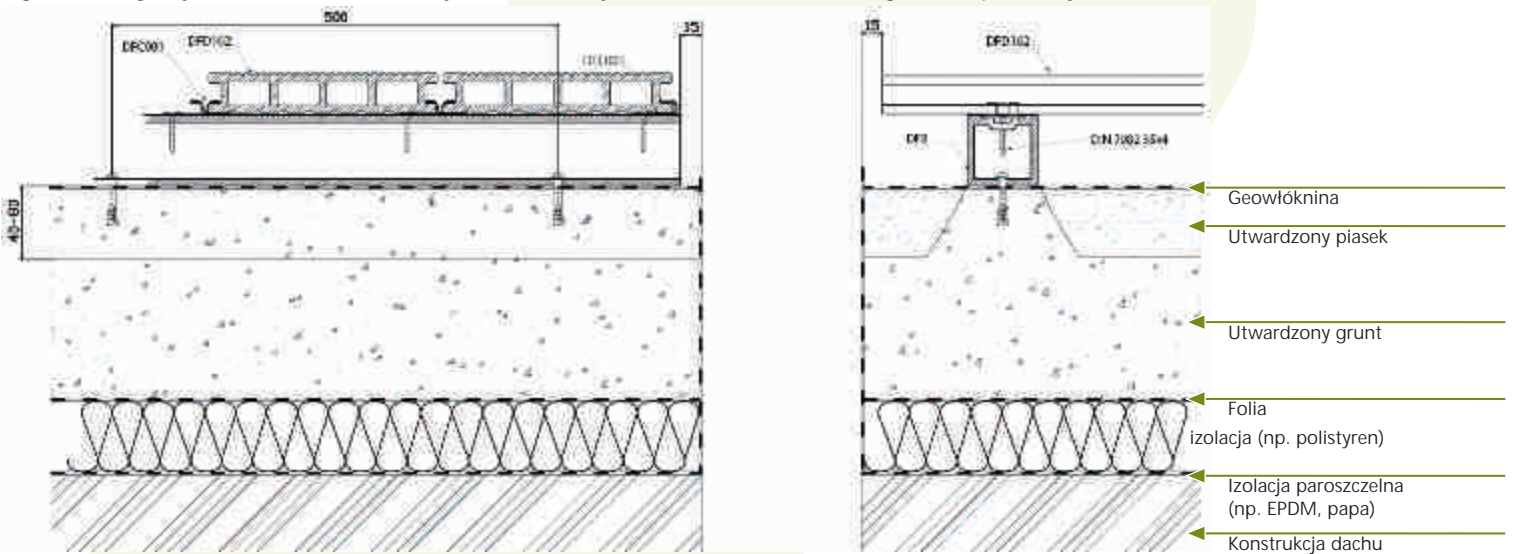

Monta na płycie elbetowej:

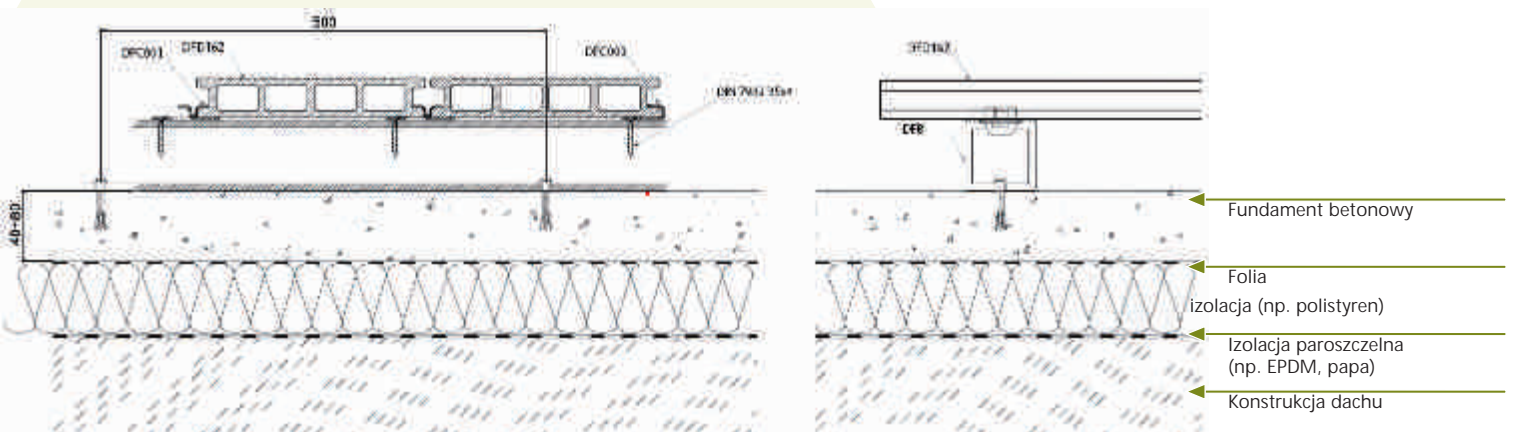

Monta na lekkiej konstrukcji stalowej:

Konstrukcja no na musi by wykonana z odpowiednich profili stalowych. Nie wolno stosowa legarów kompozytowych jako elementów konstrukcyjnych. Pomi dzy tarasem a cianami nale y zachowa 15mm odst p.

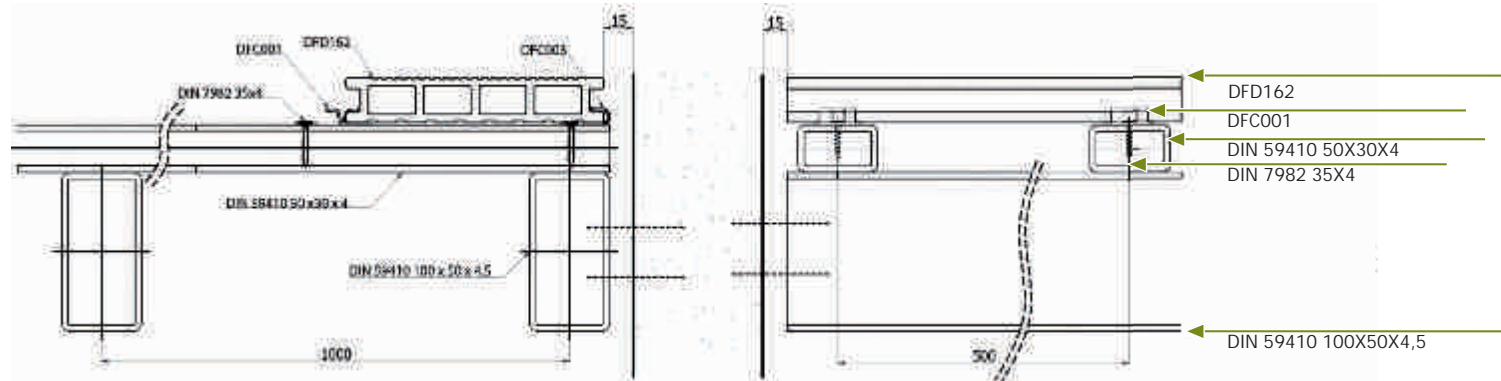

Monta na podestach z tworzyw sztucznych:

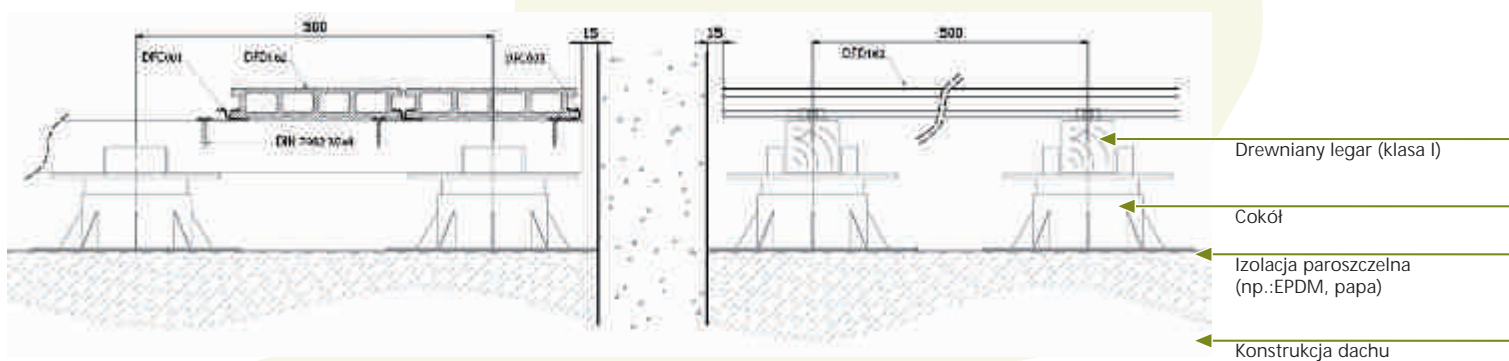

Firma Plastivan udziela pełnej 3 letniej standardowej gwarancji na system desek tarasowych DuoFuse.

Dodatkowo system desek tarasowych DuoFuse jest objęty specjalną 25 letnią gwarancją na butwienie.

Gwarancja obejmuje włącznie mechaniczne i fizyczne produktów takie jak: odporność na pęknięcie, rozwarstwianie i odkształcenia spowodowane działaniem normalnych warunków atmosferycznych na terenie Polski.

Warunki gwarancji:

- Podstawowym warunkiem gwarancji jest stosowanie się do zaleceń producenta oraz montaż produktów zgodnie z instrukcją montażu i obowiązującymi normami budowlanymi.
- Zgłoszenie reklamacji musi nastąpić pisemnie w siedzibie Producenta w terminie 7 dni od wystąpienia wady.
- Podstawem do rozpatrzenia gwarancji jest przedstawienie dowodu zakupu reklamowanego produktu.
- Producent nie odpowiada za szkody powstałe wskutek nieprzestrzegania ustalonego zakresu temperatur dla montażu i użytkowania produktów. Zalecany zakres temperatur podczas montażu produktów wynosi od +5°C do +25°C, a zakres temperatur podczas użytkowania wynosi od -30°C do +40°C.
- Producent zastrzega sobie prawo ogólnego miejsca zamontowania produktu w celu stwierdzenia wad objętych gwarancją. Jest to niezbędna czynność do rozpatrzenia reklamacji.
- Gwarancja pokrywa tylko koszty wyprodukowania nowych produktów w przypadku, gdy postępuje do wymiany wadliwych.
- Producent zastrzega sobie prawo doboru produktów zamiennych niezbędnych do naprawy gwarancyjnej.
- Producent zobowiązuje się dostarczyć produkty mające zastąpić wadliwe na własny koszt do odbiorcy.
- W przypadku, gdy wymiana gwarancyjna produktów jest technicznie niemożliwa, Producent zobowiązuje się pokryć koszty ich zakupu według swego uznania.
- Gwarancją nie są objęte uszkodzenia powstałe w trakcie złego składowania, transportu, wadliwego montażu i nieodpowiedniego użytkowania.
- Gwarancją nie są objęte uszkodzenia powstałe wskutek uderzenia ciał obcych, pożaru, huraganu, gradobicia, ekstremalnych warunków pogodowych i klęsk żywiołowych.
- Gwarancją nie są objęte uszkodzenia spowodowane wadami konstrukcji, w tym konstrukcji budowlanych, na których zostały zamontowane produkty, lub które mogły mieć wpływ na ich uszkodzenie.
- Gwarancja nie obejmuje zmian włącznie fizycznych wynikających z normalnego użytkowania i starzenia się produktów.
- Producent nie pokrywa żadnych dodatkowych kosztów czy strat związanych ze stosowaniem jego produktów.

Kompozyty drewniane nie wymagają konserwacji. Są odporne na wodę, nie butwieją, nie pękają. Ponadto są odporne na niskie temperatury i szkodniki. Czyszczenie desek kompozytowych jest bardzo łatwe i nie wymaga żadnych specjalnych środków czyszczących. Można je czyścić przy pomocy wody pod wysokim ciśnieniem (maks. 80 barów) lub przy pomocy typowych domowych środków czyszczących. Do czyszczenia nie należy stosować maszyn czyszczących. Plamy z tłuszczu i oleju należy usuwać przy pomocy domowych detergentów. Nie należy stosować rozpuszczalników! Aby zapewnić dobry spływ wody należy regularnie oczyszczać przerwy między deskami.

W razie pojawienia się plam:

1. Plamy należy usunąć natychmiast po ich pojawieniu się, bowiem plama nie powinna wyschnąć ani wnikać w materiał. Czyścić wodą z dodatkiem łagodnych środków czyszczących.
2. W przypadku, gdy plama pozostała dłużej i mogła wyschnąć lub wnikać w materiał, należy dokładnie wyczyścić plamę środkiem czyszczącym pod wysokim ciśnieniem. Czyścić w kierunku rowków, ewentualne przebarwienie materiału zniknie w okresie od 6 do 10 tygodni.

TARAS NA DACHU ODWRÓCONYM:

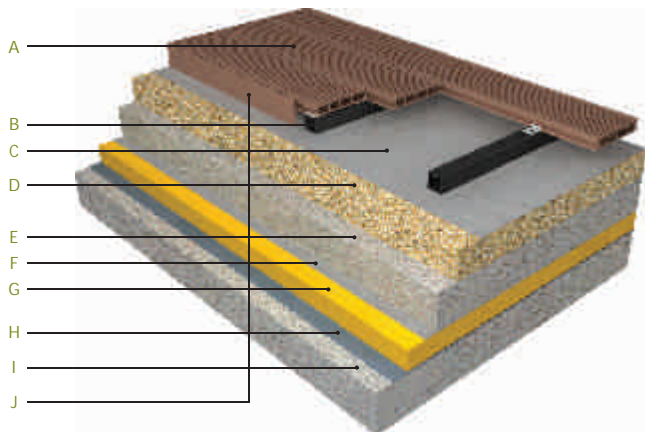

A - DESKA DFD 162 o wymiarach 162mmx28mm; B - LEGAR DFB 50/50; C - GEOWŁÓKNINA POLIPROPYLENOWA np. GEON 200; D - PODSYPKA PIASKOWA - ZAG SZCZONA; E - PODSYPKA PIASKOWA - STABILIZOWANA CEMENTEM; F - GEOWŁÓKNINA POLIPROPYLENOWA np. GEON 350; G - IZOLACJA TERMICZNA np. POLISTYREN EKSTRUOWANY; H - IZOLACJA P. WILGOCIOWA np. FOLIA EPDM; I - PEYTA STROPOWA; J - LISTWA CZOŁOWA DFS 076 o wymiarach 76x10cm;

TARAS NA PŁYCCIE ELBETOWEJ:

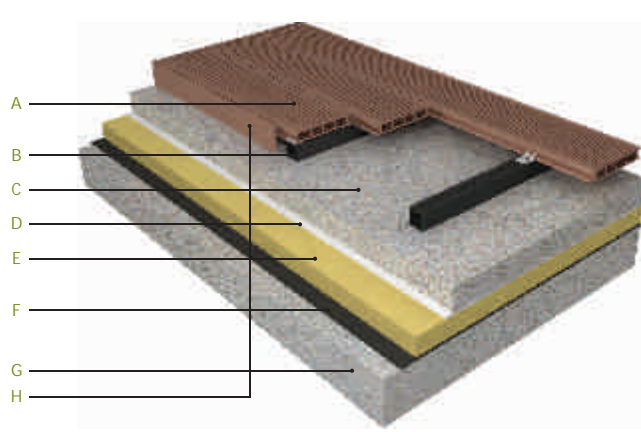

A - DESKA DFD 162 o wymiarach 162mmx28mm; B - LEGAR DFB 50/50; C - POdBETON gr. 4-8cm; D - IZOLACJA P. WILGOCIOWA (MEMBRANA); E - IZOLACJA TERMICZNA np. WEŁNA MINERALNA; F - IZOLACJA P. WILGOCIOWA np. FOLIA EPDM; G - PEYTA STROPOWA; H - LISTWA CZOŁOWA DFS 076 o wymiarach 76x10cm

TARAS NA GRUNCIE:

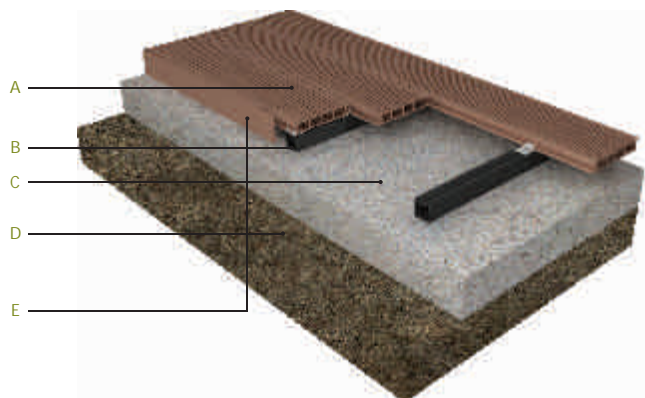

A - DESKA DFD 162 o wymiarach 162mmx28mm; B - LEGAR DFB 50/50; C - PIASEK ZAG SZCZONY - STABILIZOWANY CEMENTEM; D - GRUNT RODZIMY; E - LISTWA CZOŁOWA DFS 076 o wymiarach 76x10cm

TARAS NA RUSZCIE STALOWYM

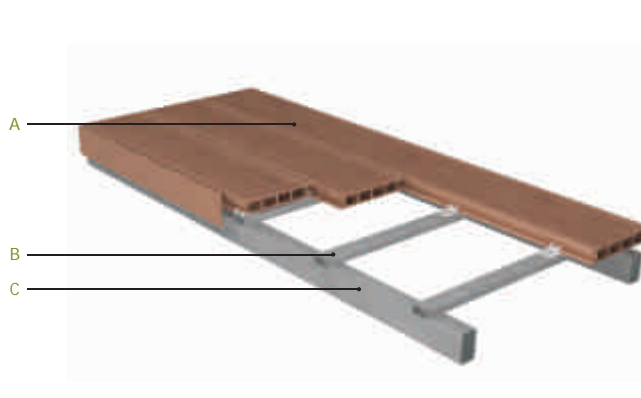

A - DESKA DFD 162 o wymiarach 162mmx28mm; B - Rp 50/30/3; C - Rp 100/50/4 (belka tarasu)

Informacja o nasyceniu kolorów systemów Duofuse

Ze względu na zawartość naturalnych włókien drewnianych, nasycenie kolorów zmienia się po wystawieniu na działanie słońca, wilgoci i stabilizuje się po okresie od 6 do 8 tygodni.

Natural brown

Tropical brown

Graphite Black

Stone Grey

przed



przed



przed



przed



po

po

po

po

Produced by PLASTIVAN

Plastivan Sp. z o.o.
62-007 Biskupice - ul. Główna 4
T +48 (61) 815 57 47 - F +48 (61) 815 57 48
biuro@plastivan.pl - www.plastivan.pl

Plastivan N.V.
Wantestraat 3 - B-8780 Oostrozebeke
T +32 56 66 75 51 - F +32 56 66 91 18
info@plastivan.com - www.plastivan.com